

## Kanaalplaatanker FHY

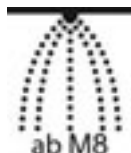
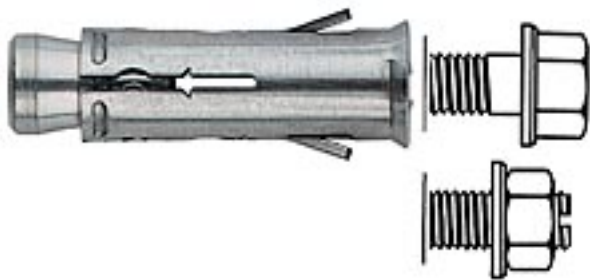

### Gebruik

#### Goedgekeurd voor:

- Kanaalplaten C45/55 (B55, alleen elektrolytisch verzinkte versie)

#### Ter bevestiging van:

- Leidingwerk
- Ventilatiekanalen
- Sprinklerinstallaties
- Consoles
- Stalen constructies
- Traliewerk
- Kabelgoten
- Hekwerk
- Verlaagde plafonds

### Omschrijving

- Hulsanker met binnendraad specifiek voor verankeringen in kanaalplaten.
- Bij het aandraaien van de bout, wordt de conus in de spreidhuls getrokken waardoor deze zich tegen de boorgatwand klemt.
- A4 roestvast stalen versie, corrosieweerstandsklasse III, voor buitengebruik en onder vochtige condities (valt buiten de goedkeuring).

### Voordelen

- Geschikt voor zowel holle als massieve zones in kanaalplaten.
- Geschikt voor alle bouten en draadstiften met metrisch draad.
- Het anker kan tevens buiten de holte-as worden geïnstalleerd tot 5 cm van de wapening.
- Geen speciale gereedschappen benodigd.

### Montage voorbeeld



### Montage

#### Type van montage

- Voorsteekmontage
- Afstandsmontage

#### Montage tips

- Geschikt voor alle metrische bouten en draadstiften welke in de fischer SaMontec catalogus vermeld staan.
- Houdt rekening met de minimale inschroefdiepte  $e_2$  bij het bepalen van de draadlengte  $l_s$ :

Minimale inschroefdiepte  $e_2$

+ Dikte aanbouwdeel  $t_{fix}$

+ Dikte onderlegging en moer

= Draadlengte

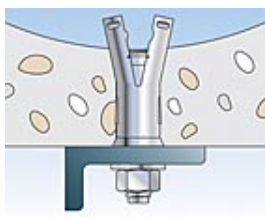
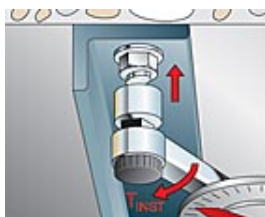
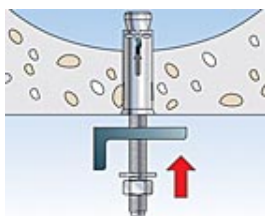
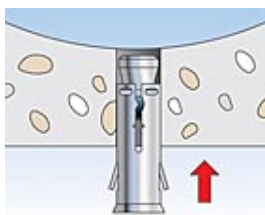
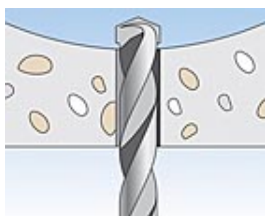

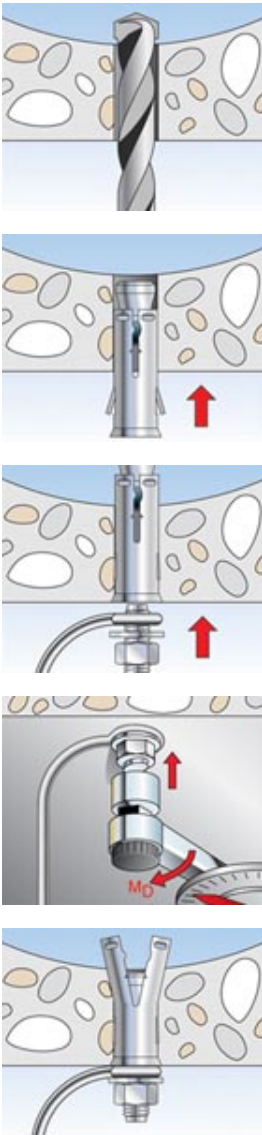

Technische gegevens

## Elektrolytisch verzinkt

Type	Art.-Nr.	<input type="checkbox"/> ETA <input type="checkbox"/> DIBt	Boor-Ø d <sub>o</sub> [mm]	Geschikt voor [Ø mm]	Min. boorgatdiepte t <sub>d</sub> [mm]	Min. verankeringdiepte h <sub>ef</sub> [mm]	Pluglengte l [mm]	Draad M	Min. inschroefdiepte [mm]	Max. inschroefdiepte [mm]
FHY M 6	030138	-	10	-	50	30	37	M 6	37	45
FHY M 8	030146	-	12	-	60	35	43	M 8	43	55
FHY M10	030148	-	16	-	65	40	52	M 10	52	60

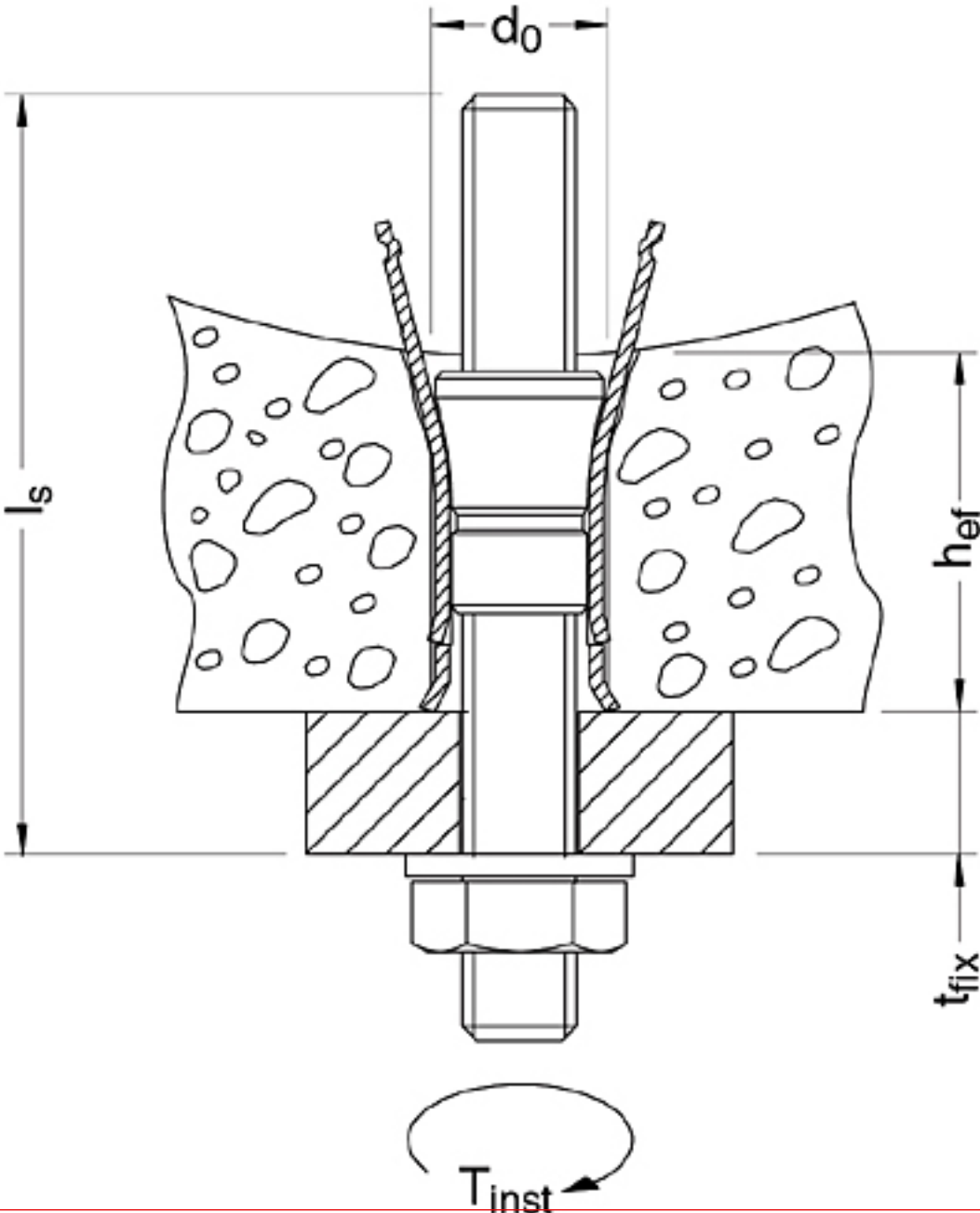

## Roestvast staal A4, corrosieweerstandsklasse III

Type	Art.-Nr.	<input type="checkbox"/> ETA <input type="checkbox"/> DIBt	Boor-Ø d <sub>o</sub> [mm]	Geschikt voor [Ø mm]	Min. boorgatdiepte t <sub>d</sub> [mm]	Min. verankeringsdiepte h <sub>ef</sub> [mm]	Pluglengte l [mm]	Draad M	Min. inschroefdiepte [mm]	Max. inschroefdiepte [mm]
FHY M 6 A4	030139	-	10	-	50	30	37	M 6	37	45
FHY M 8 A4	030147	-	12	-	60	35	43	M 8	43	55
FHY M10 A4	030151	-	16	-	65	40	52	M 10	52	60